



Planet[®] *swiss*

Wir machen Türen dicht



Planet Absenkdichtungen für Glastüren

 **SWISS MADE**



KG-F8 schmal

KG-S schmal

NEU

NEU

Planet – auch für Glastüren!

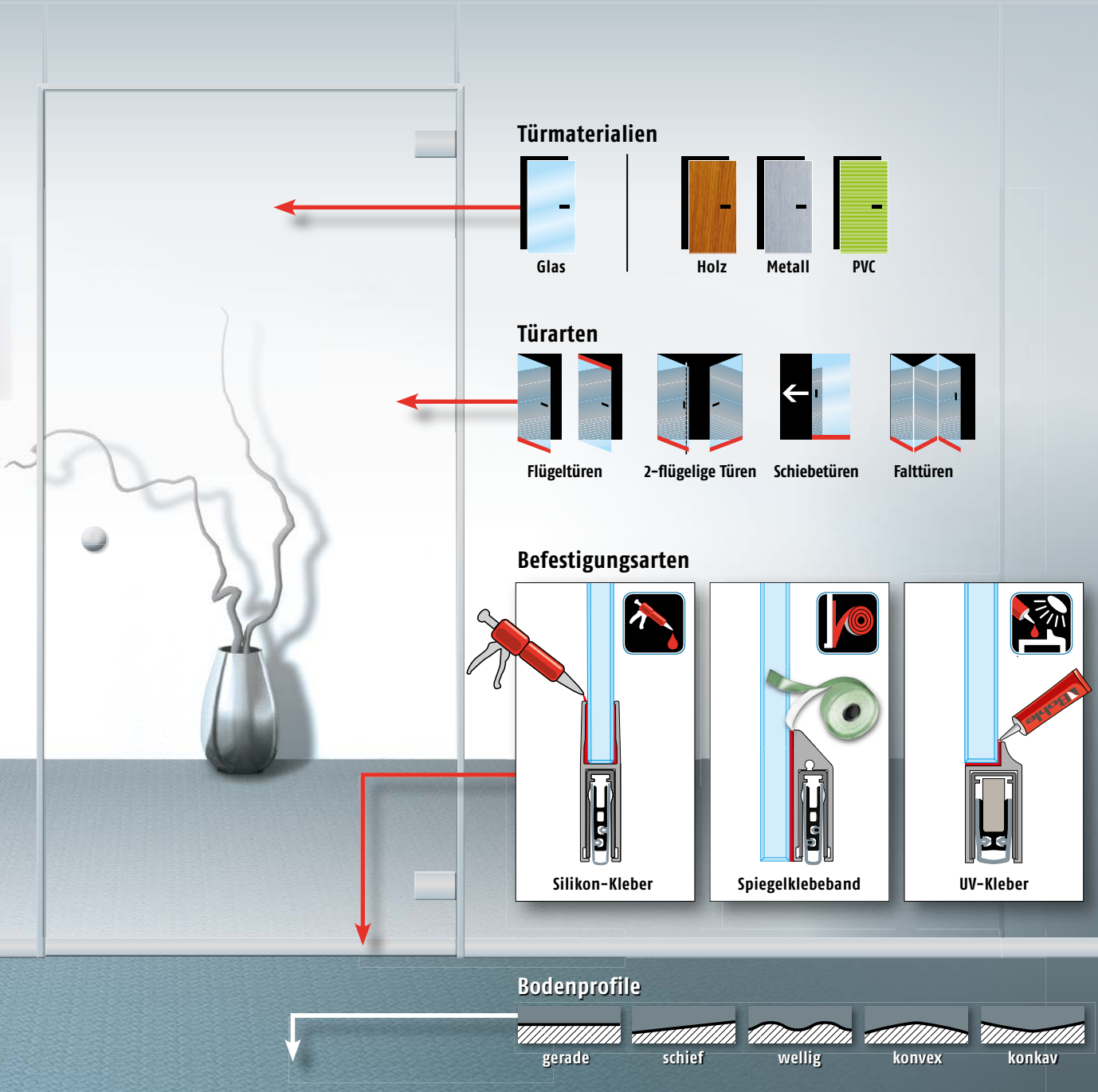

Zeichenerklärung

| | | | | | |
|-------------------------------------------------------------------------------------|------------------------|-------------------------------------------------------------------------------------|---------------------------------------------------------------------|---------------------------------------------------------------------------------------|---------------|
|  | Schallschutz dB |  | Staubschutz |  | Fluchttüren |
|  | Rauchdicht RD |  | Luftzirkulation / Luftausgleich |  | Gerade Böden |
|  | Feuerschutz FH |  | Geschlossene Räume mit Ventilation / Minergie- und Passivhaus |  | Wellige Böden |
|  | Energie sparen |  | Behindertengerechtes Bauen, schwollenlos | | |

Absendichtungen für Glastüren

KG-S schmal
Glas, 48 dB
→ Seite 4

NEU

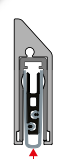

- 16 mm

KG-S
Glas, 48 dB
→ Seite 8

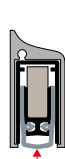

- 18 mm

KG-F8 schmal
Glas 8 mm, 48 dB
→ Seite 10

NEU



- 16 mm

KG-F10 | F12
Glas 10 | 12 mm, 48 dB
→ Seite 11



- 18 mm

KG-A8 | A10
Glas 8 | 10 mm, 48 dB
→ Seite 12

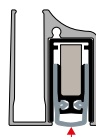

- 18 mm

KG-D8 | D10
Glas 8 | 10 mm, 48 dB
→ Seite 13



- 18 mm

KG-U
Glas ≥ 12 mm, 48 dB
→ Seite 14



- 18 mm

KG-SL10
Glas 10 mm, 44 dB
→ Seite 15

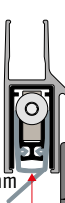

5-18 mm

KG-MinE-S10
Glas 10 mm, 27 dB
→ Seite 16

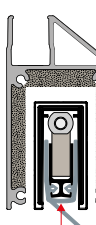

- 27 mm

MINERGIE
MEMBER
Passivhaus
Niedrigenergie



Planet KG-S schmal

→ 11,5 x 38 mm | ↓ 16mm | ≤ 48 dB

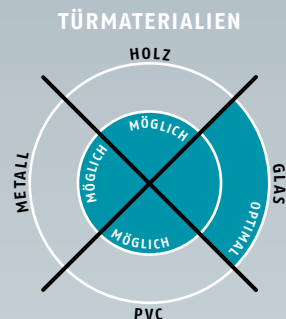

Siehe Seiten 6/7

Wichtige Merkmale

- Dichtungshöhe bis ↓ 16 mm
- Bei optimaler Abdichtung Schalldämmwert bis ≤ 48 dB
- Nach Montage sofort nutzbar, keine Wartezeit bis Kleber getrocknet ist dank mitgelieferter Sicherungsschraube
- Planet KG-S schmal mit UV-Kleber oder Spiegelkebband seitlich angeklebt
- Einseitige und geräuschlose Auslösung, Flüster-Dichtung
- Dank Parallelabsenkung kein Schleifen über den Boden
- Automatischer Ausgleich bei schieferm Boden
- Hochwertige Silikonlippe, einfache Hubeinstellung
- Kürzbar bis zur nächst kleineren Lagerlänge
- 7 Jahre Garantie

Befestigung

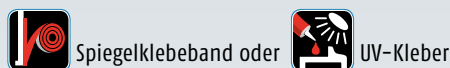

Oberflächen



Türarten mit Planet KG-S schmal



Weitere Funktionen



| AUSFÜHRUNGEN | | | | | |
|------------------------------------|----------|------|-----------------------------------------|----------|------|
| Planet KG-S schmal → RD 48 dB | | | Planet KG-S schmal → FH + RD 48 dB | | |
| farblos eloxiert EV1 | | | farblos eloxiert EV1 | | |
| Art.-Nr. | Länge mm | mm | Art.-Nr. | Länge mm | mm |
| 38046-Ss | 459 | 335 | 39046-Ss | 459 | 335 |
| 38059-Ss | 584 | 460 | 39059-Ss | 584 | 460 |
| 38071-Ss | 709 | 585 | 39071-Ss | 709 | 585 |
| 38084-Ss | 834 | 710 | 39084-Ss | 834 | 710 |
| 38096-Ss | 959 | 835 | 39096-Ss | 959 | 835 |
| 38109-Ss | 1084 | 960 | 39109-Ss | 1084 | 960 |
| 38121-Ss | 1209 | 1085 | 39121-Ss | 1209 | 1085 |
| 38134-Ss | 1334 | 1210 | 39134-Ss | 1334 | 1210 |
| 38146-Ss | 1459 | 1335 | 39146-Ss | 1459 | 1335 |
| 38200-Ss | <6000 | | 39200-Ss | <6000 | |



Auslöseseite



Option: für wellige Böden

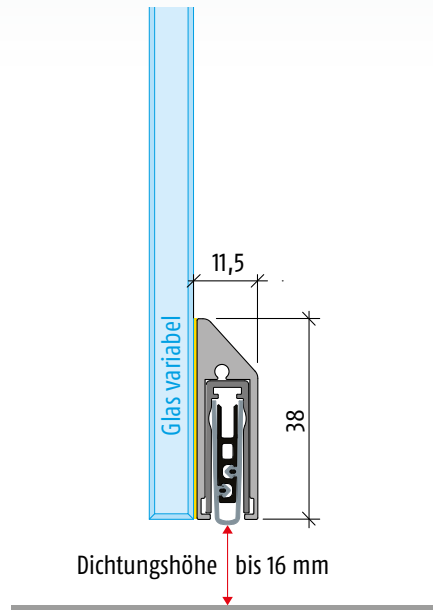

Planet KG-SM-Set schmal

→ 11,5 x 38 mm | ↓ 16mm | ≤ 48 dB

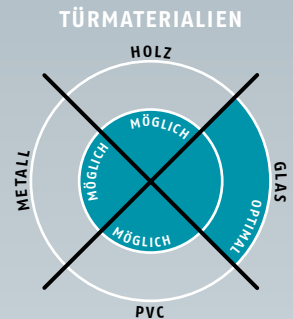

Siehe Seiten 6 / 7

Planet KG-S schmal inklusive Montage-Set

Wichtige Merkmale

- In diesem Set finden Sie alles, was Sie für die schnelle Montage der Planet KG-S schmal Dichtung benötigen.
- Merkmale identisch mit Planet KG-S schmal

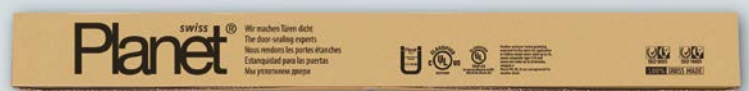

Montagematerial komplett beiliegend

- 1 Schutzprofil
- 2 Planet Absenkdichtung
- 3 Abdeckplatten
- 4 Sicherungsschraube
- 5 Optik-Folie
- 6 Auflaufplättchen
- 7 Inbus-Schlüssel
- 8 Montageanleitung
- 9 Montagekleber

| AUSFÜHRUNGEN | | |
|-----------------------------------------|----------|------|
| Planet KG-SM-Set schmal → RD 48 dB | | |
| farblos eloxiert EV1 | | |
| Art.-Nr. | Länge mm | mm |
| 38046-SMs | 459 | 335 |
| 38059-SMs | 584 | 460 |
| 38071-SMs | 709 | 585 |
| 38084-SMs | 834 | 710 |
| 38096-SMs | 959 | 835 |
| 38109-SMs | 1084 | 960 |
| 38121-SMs | 1209 | 1085 |
| 38134-SMs | 1334 | 1210 |
| 38146-SMs | 1459 | 1335 |
| 38200-SMs | <6000 | |

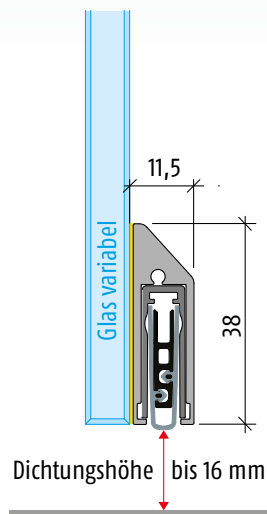

Befestigung



Oberflächen



Türarten mit Planet KG-SM-Set schmal

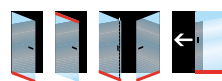

Weitere Funktionen





Schnellmontageanleitung für Planet KG-SM-Set schmal

Montieren, einstellen, sofort einsatzbereit!

Schnellmontage: Durch die mitgelieferte Sicherungsschraube **4** ist die Dichtung im Handumdrehen fixiert und sofort einsatzbereit.



1 Kürzen von Schutzprofil und Absenkdichtung.

1.1 Kürzen des Schutzprofils

Messen Sie das Rahmenlichtmass X.
Kürzen Sie das Schutzprofil **1** auf die Länge: **Rahmenlichtmass X - 10 mm**.

1.2 Kürzen der Absenkdichtung

Kürzen Sie nun die Absenkdichtung **2** mit einem geraden, sauberen Schnitt auf das Mass des Schutzprofils.

Wichtiger Hinweis:

Maximales Kürzen der Absenkdichtung: 125 mm

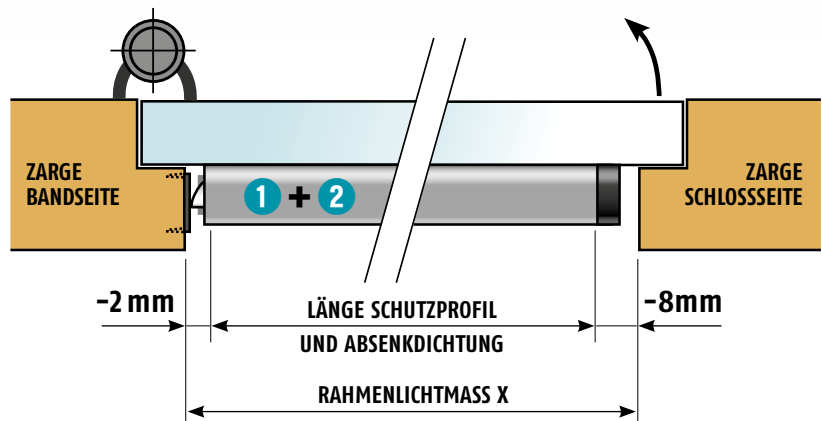

2 Vorbereitung der Absenkdichtung und des Schutzprofils (Schnellmontage)

2.1 Schrauben Sie die Sicherungsschraube **4** auf der gegenüberliegenden Seite des Auslöseknopfes in das Schutzprofil **1**. Schieben Sie die Dichtung **2** hinein. (Absenkdichtung ist demontierbar)

2.2 Setzen Sie die Abdeckplatte **3** auf.

Optional: Falls gewünscht, vor dem Einschieben einige Klebepunkte am Dichtungsrücken anbringen.

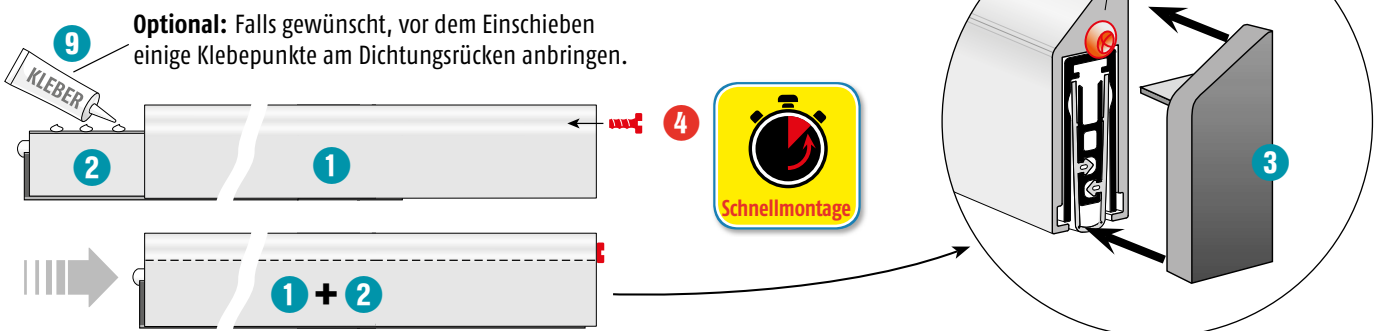

3 Dichtung auf der Türe anbringen

3.1 Aufkleben der Optik-Folie (nur bei Glastüren)

Ziehen Sie nun die mitgelieferte Optik-Folie **5** (Alufolie) auf die gereinigte untere Glastürkante auf **die ganze Breite der geöffneten** Glastür blasenfrei auf.

3.2 Anbringen der Planet Dichtung

Schliessen Sie die Türe. Entfernen Sie nun die grüne Kaschierfolie des Spiegelklebebandes auf der Rückseite Ihres vorbereiteten Schutzprofils **1 + 2** und kleben Sie das Profil auf die bereits aufgeklebte, gereinigte Optik-Folie (nur bei Glastüren) oder direkt auf die gereinigte Tür. Halten Sie dabei mit dem Schutzprofil beidseitig einen Abstand von 2 mm zur Zarge ein. Drücken Sie das Ganze fest aneinander.

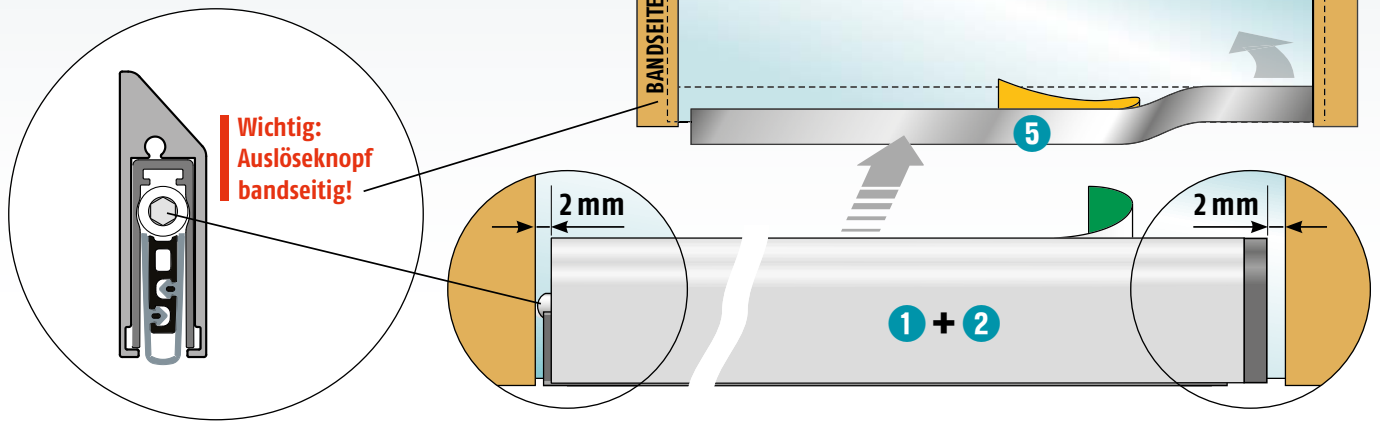

4 Anbringen der Auflaufplatte (nur bei Holzzargen)

Befestigen Sie die Auflaufplatte **6** mittig der Druckstelle des Auslöseknopfes in der Türzarge (**nur bei Holzzarge**). Bei einer Stahlzarge ist die Auflaufplatte nicht notwendig.

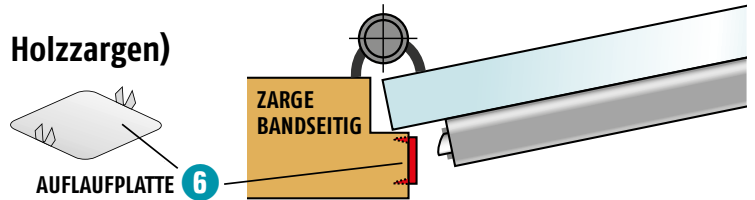

5 Die Hubregulierung

Durch Drehen des Auslöseknopfes mit dem Inbus-Schlüssel **7** kann der Hub reguliert werden. Achten Sie auch auf die Endstellung der Abschrägung des Auslöseknopfes, damit die Dichtung erst im letzten Moment ausgelöst wird (siehe Abb. unten links).

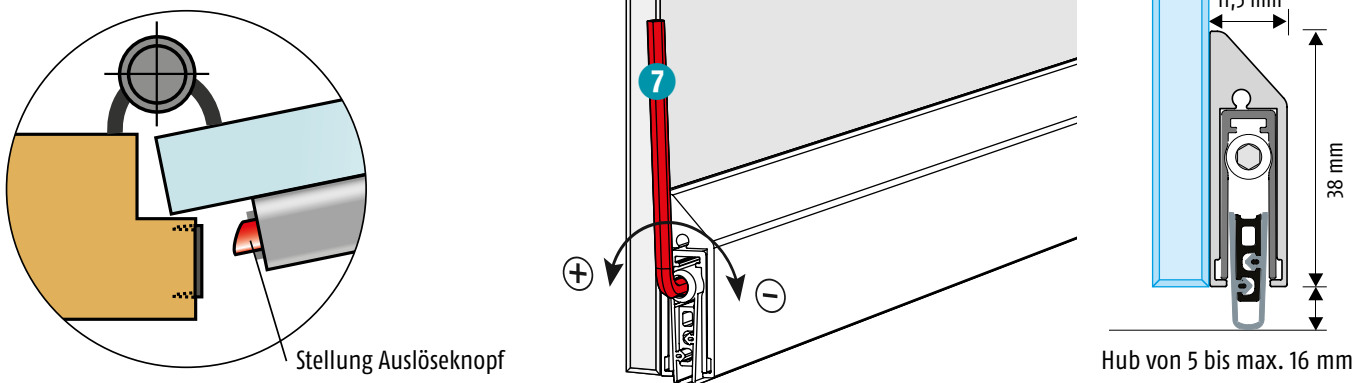

Planet KG-S

→ 16,5 x 35 mm | ↓ 18 mm | ≤ 48 dB

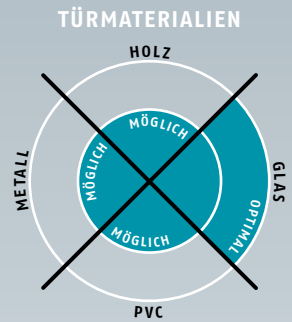

Wichtige Merkmale

- Dichtungshöhe bis ↓ 18 mm
- Bei optimaler Abdichtung Schalldämmwert bis ≤ 48 dB
- Planet KG-S mit UV-Kleber oder Spiegelklebeband seitlich angeklebt
- Planet Absenkdichtung wird in Schutzprofil S eingeklebt
- Einseitige und geräuschlose Auslösung, Flüster-Dichtung
- Dank Parallelabsenkung kein Schleifen über den Boden
- Automatischer Ausgleich bei schiefem Boden
- Hochwertige Silikonlippe, einfache Hubeinstellung
- Kürzbar bis zur nächst kleineren Lagerlänge
- 7 Jahre Garantie

Befestigung

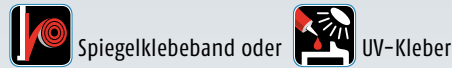

Oberflächen



Türarten mit Planet KG-S

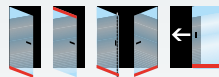

Weitere Funktionen



| AUSFÜHRUNGEN | | | | | |
|-----------------------------|----------|------|----------------------------------|----------|------|
| Planet KG-S → RD 48 dB | | | Planet KG-S → FH + RD 48 dB | | |
| farblos eloxiert EV1 | | | farblos eloxiert EV1 | | |
| Art.-Nr. | Länge mm | mm | Art.-Nr. | Länge mm | mm |
| 38046-S | 459 | 335 | 39046-S | 459 | 335 |
| 38059-S | 584 | 460 | 39059-S | 584 | 460 |
| 38071-S | 709 | 585 | 39071-S | 709 | 585 |
| 38084-S | 834 | 710 | 39084-S | 834 | 710 |
| 38096-S | 959 | 835 | 39096-S | 959 | 835 |
| 38109-S | 1084 | 960 | 39109-S | 1084 | 960 |
| 38121-S | 1209 | 1085 | 39121-S | 1209 | 1085 |
| 38134-S | 1334 | 1210 | 39134-S | 1334 | 1210 |
| 38146-S | 1459 | 1335 | 39146-S | 1459 | 1335 |
| 38200-S | <6000 | | 39200-S | <6000 | |



Auslösesseite



Option: für wellige Böden

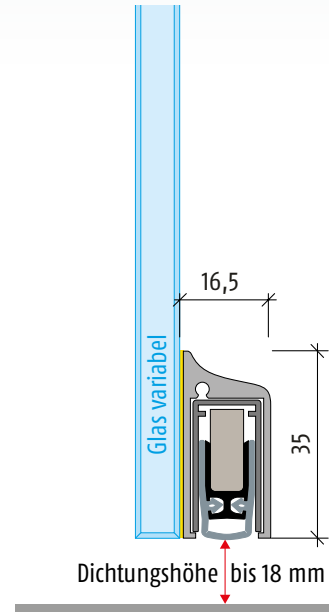

Planet KG-SM-Set

→ 16,5 x 35 mm | ↓ 18 mm | ≪ 48 dB

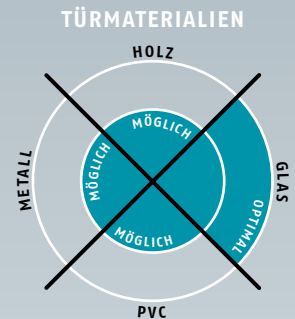

Planet KG-S inklusive Montage-Set

Wichtige Merkmale

- In diesem Set finden Sie alles, was Sie für die Montage der Planet KG-S Dichtung benötigen.
- Merkmale identisch mit Planet KG-S



Montagematerial komplett beiliegend

- | | |
|-------------------------|-----------------------------------|
| 1 Verpackung | 5 Montagekleber |
| 2 Schutzprofil | 6 Abdeckplatten, Auflaufplättchen |
| 3 Planet Absenkdichtung | 7 Optik-Folie |
| 4 Inbus-Schlüssel | 8 Montageanleitung |

| AUSFÜHRUNGEN | | |
|----------------------------------|----------|------|
| Planet KG-SM-Set → RD 48 dB | | |
| farblos eloxiert EV1 | | |
| Art.-Nr. | Länge mm | mm |
| 38046-SM | 459 | 335 |
| 38059-SM | 584 | 460 |
| 38071-SM | 709 | 585 |
| 38084-SM | 834 | 710 |
| 38096-SM | 959 | 835 |
| 38109-SM | 1084 | 960 |
| 38121-SM | 1209 | 1085 |
| 38134-SM | 1334 | 1210 |
| 38146-SM | 1459 | 1335 |
| 38200-SM | <6000 | |

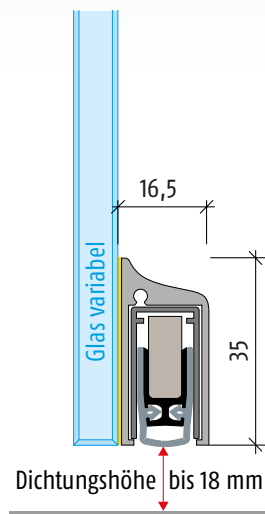

Befestigung



Oberflächen

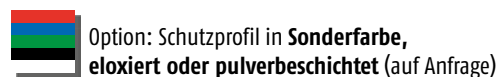

Türarten mit Planet KG-SM-Set

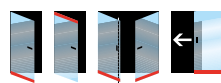

Weitere Funktionen



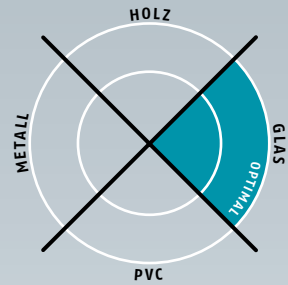

Planet KG-F8 schmal

→ 11,5 x 46 mm | ↓ 16 mm | ≤ 48 dB



Wichtige Merkmale

- Dichtungshöhe bis ↓ 16 mm
- Bei optimaler Abdichtung Schalldämmwert bis ≤ 48 dB
- Für 1- und 2-flügelige Ganzglastüren mit 8 mm Glasdicke oder VSG
- Planet KG-F8 schmal zum Aufstecken und Kleben mit Silikon
- Planet Absenkdichtung wird in Schutzprofil F8 schmal eingeklebt
- Einseitige und geräuschlose Auslösung, Flüster-Dichtung
- Dank Parallelabsenkung kein Schleifen über den Boden
- Automatischer Ausgleich bei schiefem Boden
- Hochwertige Silikonlippe, einfache Hubeinstellung
- Kürzbar bis zur nächst kleineren Lagerlänge
- 7 Jahre Garantie

Befestigung



Oberflächen

EV1 Schutzprofil in farblos eloxiert EV1 **EDELSTAHL** Option: Schutzprofil in Edelstahl matt eloxiert

Option: Schutzprofil in Sonderfarbe, eloxiert oder pulverbeschichtet (auf Anfrage)

Türarten mit Planet KG-F8 schmal



Weitere Funktionen



| AUSFÜHRUNGEN | | | | | |
|----------------------------------|----------|------|---------------------------------------|----------|------|
| Planet KG-F8 schmal → RD 48 dB | | | Planet KG-F8 schmal → FH + RD 48 dB | | |
| farblos eloxiert EV1 | | | farblos eloxiert EV1 | | |
| Art.-Nr. | Länge mm | mm | Art.-Nr. | Länge mm | mm |
| 38046-F8s | 459 | 335 | 39046-F8s | 459 | 335 |
| 38059-F8s | 584 | 460 | 39059-F8s | 584 | 460 |
| 38071-F8s | 709 | 585 | 39071-F8s | 709 | 585 |
| 38084-F8s | 834 | 710 | 39084-F8s | 834 | 710 |
| 38096-F8s | 959 | 835 | 39096-F8s | 959 | 835 |
| 38109-F8s | 1084 | 960 | 39109-F8s | 1084 | 960 |
| 38121-F8s | 1209 | 1085 | 39121-F8s | 1209 | 1085 |
| 38134-F8s | 1334 | 1210 | 39134-F8s | 1334 | 1210 |
| 38146-F8s | 1459 | 1335 | 39146-F8s | 1459 | 1335 |
| 38200-F8s | <6000 | | 39200-F8s | <6000 | |

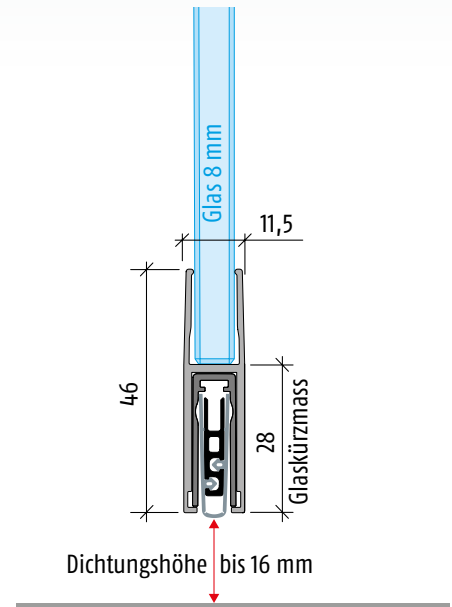

Planet KG-F10 | F12

→ 16,5 x 46 / 52 mm | ↓ 18 mm | ≤ 48 dB

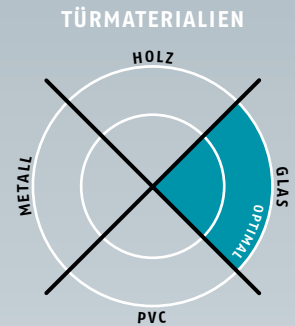

Wichtige Merkmale

- Dichtungshöhe bis ↓ 18 mm
- Bei optimaler Abdichtung Schalldämmwert bis ≤ 48 dB
- Für 1- und 2-flügelige Ganzglastüren mit 10 und 12 mm Glasdicke
- Planet KG-F10 | F12 zum Aufstecken und Kleben
- Planet Absenkdichtung wird in Schutzprofil F10 / F12 eingeklebt
- Einseitige und geräuschlose Auslösung, Flüster-Dichtung
- Dank Parallelabsenkung kein Schleifen über den Boden
- Automatischer Ausgleich bei schiefer Boden
- Hochwertige Silikonlippe, einfache Hubeinstellung
- Kürzbar bis zur nächst kleineren Lagerlänge
- 7 Jahre Garantie

Befestigung



Oberflächen

EV1 Schutzprofil in farblos eloxiert EV1 **EDELSTAHL** Option: Schutzprofil in Edelstahl matt eloxiert

Option: Schutzprofil in Sonderfarbe, eloxiert oder pulverbeschichtet (auf Anfrage)

Türarten mit Planet KG-F10 | F12

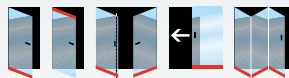

Weitere Funktionen



| AUSFÜHRUNGEN | | | | | |
|-------------------------------------|----------|------|------------------------------------------|----------|------|
| Planet KG-F10 F12 → RD 48 dB | | | Planet KG-F10 F12 → FH + RD 48 dB | | |
| farblos eloxiert EV1 | | | farblos eloxiert EV1 | | |
| Art.-Nr. | Länge mm | mm | Art.-Nr. | Länge mm | mm |
| 38046-F10 F12 | 459 | 335 | 39046-F10 F12 | 459 | 335 |
| 38059-F10 F12 | 584 | 460 | 39059-F10 F12 | 584 | 460 |
| 38071-F10 F12 | 709 | 585 | 39071-F10 F12 | 709 | 585 |
| 38084-F10 F12 | 834 | 710 | 39084-F10 F12 | 834 | 710 |
| 38096-F10 F12 | 959 | 835 | 39096-F10 F12 | 959 | 835 |
| 38109-F10 F12 | 1084 | 960 | 39109-F10 F12 | 1084 | 960 |
| 38121-F10 F12 | 1209 | 1085 | 39121-F10 F12 | 1209 | 1085 |
| 38134-F10 F12 | 1334 | 1210 | 39134-F10 F12 | 1334 | 1210 |
| 38146-F10 F12 | 1459 | 1335 | 39146-F10 F12 | 1459 | 1335 |
| 38200-F10 F12 | <6000 | | 39200-F10 F12 | <6000 | |



Auslöseseite



Option: für wellige Böden

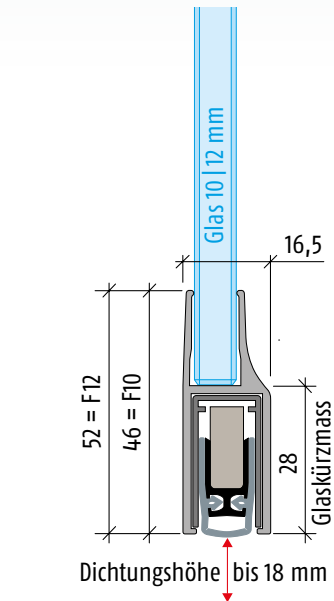

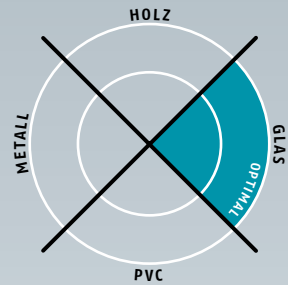

Planet KG-A8 | A10

→ 16,5 x 35 mm | ↓ 18 mm | ≤ 48 dB



Wichtige Merkmale

- Dichtungshöhe bis ↓ **18 mm**
- Bei optimaler Abdichtung Schalldämmwert bis ≤ **48 dB**
- Für 1- und 2-flügelige Ganzglastüren mit 8 und 10 mm Glasdicke
- Planet KG-A8 | A10 zum Aufstecken und Kleben
- Planet Absenkung wird in Schutzprofil A8 | A10 eingeklebt
- Einseitige und geräuschlose Auslösung, Flüster-Dichtung
- Dank Parallelabsenkung kein Schleifen über den Boden
- Automatischer Ausgleich bei schiefem Boden
- Hochwertige Silikonlippe, einfache Hubeinstellung
- Kürzbar bis zur nächst kleineren Lagerlänge
- 7 Jahre Garantie

Befestigung



Oberflächen

EV1 Schutzprofil in farblos eloxiert EV1 **EDELSTAHL** Option: Schutzprofil in Edelstahl matt eloxiert

Option: Schutzprofil in Sonderfarbe, eloxiert oder pulverbeschichtet (auf Anfrage)

Türarten mit Planet KG-A8 | A10

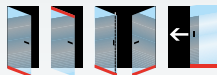

Weitere Funktionen



| AUSFÜHRUNGEN | | | | | |
|------------------------------------|----------|------|-----------------------------------------|----------|------|
| Planet KG-A8 A10 → RD 48 dB | | | Planet KG-A8 A10 → FH + RD 48 dB | | |
| farblos eloxiert EV1 | | | farblos eloxiert EV1 | | |
| Art.-Nr. | Länge mm | mm | Art.-Nr. | Länge mm | mm |
| 38046-A8 A10 | 459 | 335 | 39046-A8 A10 | 459 | 335 |
| 38059-A8 A10 | 584 | 460 | 39059-A8 A10 | 584 | 460 |
| 38071-A8 A10 | 709 | 585 | 39071-A8 A10 | 709 | 585 |
| 38084-A8 A10 | 834 | 710 | 39084-A8 A10 | 834 | 710 |
| 38096-A8 A10 | 959 | 835 | 39096-A8 A10 | 959 | 835 |
| 38109-A8 A10 | 1084 | 960 | 39109-A8 A10 | 1084 | 960 |
| 38121-A8 A10 | 1209 | 1085 | 39121-A8 A10 | 1209 | 1085 |
| 38134-A8 A10 | 1334 | 1210 | 39134-A8 A10 | 1334 | 1210 |
| 38146-A8 A10 | 1459 | 1335 | 39146-A8 A10 | 1459 | 1335 |
| 38200-A8 A10 | <6000 | | 39200-A8 A10 | <6000 | |



Auslösesseite



Option: für wellige Böden

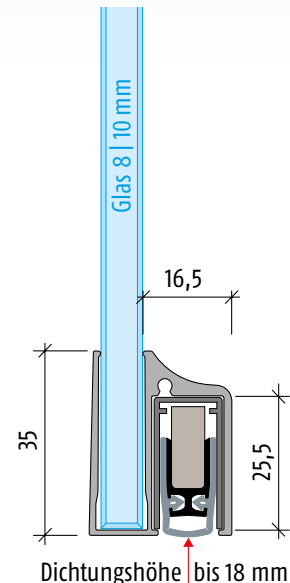

Planet KG-D8 | D10

→ 16,5 x 28 / 35 mm | ↓ 18 mm | ≤ 48 dB

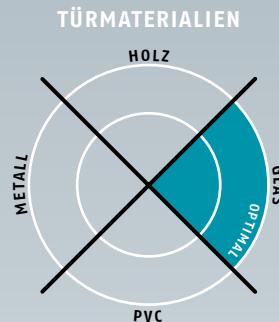

Wichtige Merkmale

- Dichtungshöhe bis ↓ 18 mm
- Bei optimaler Abdichtung Schalldämmwert bis ≤ 48 dB
- Für 1- und 2-flügelige Ganzglastüren mit 8 und 10 mm Glasdicke
- Geeignet für Funktionstüren
- Planet KG-D8 | D10 mit UV-Kleber an Glasunterkante (bauseits)
- Planet Absenkdichtung wird in Schutzprofil D8 / D10 eingeklebt
- Einseitige und geräuschlose Auslösung, Flüster-Dichtung
- Dank Parallelabsenkung kein Schleifen über den Boden
- Automatischer Ausgleich bei schiefer Boden
- Hochwertige Silikonlippe, einfache Hubeinstellung
- Kürzbar bis zur nächst kleineren Lagerlänge
- 7 Jahre Garantie

Befestigung



UV-Kleber

Oberflächen

EV1 Schutzprofil in farblos eloxiert EV1

EDELSTAHL Option: Schutzprofil in Edelstahl matt eloxiert

Option: Schutzprofil in Sonderfarbe, eloxiert oder pulverbeschichtet (auf Anfrage)

Türarten mit Planet KG-D8 | D10

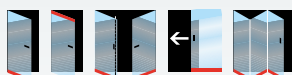

Weitere Funktionen



| AUSFÜHRUNGEN | | | | | |
|------------------------------------|----------|------|-----------------------------------------|----------|------|
| Planet KG-D8 D10 → RD 48 dB | | | Planet KG-D8 D10 → FH + RD 48 dB | | |
| farblos eloxiert EV1 | | | farblos eloxiert EV1 | | |
| Art.-Nr. | Länge mm | mm | Art.-Nr. | Länge mm | mm |
| 38046-D8 D10 | 459 | 335 | 39046-D8 D10 | 459 | 335 |
| 38059-D8 D10 | 584 | 460 | 39059-D8 D10 | 584 | 460 |
| 38071-D8 D10 | 709 | 585 | 39071-D8 D10 | 709 | 585 |
| 38084-D8 D10 | 834 | 710 | 39084-D8 D10 | 834 | 710 |
| 38096-D8 D10 | 959 | 835 | 39096-D8 D10 | 959 | 835 |
| 38109-D8 D10 | 1084 | 960 | 39109-D8 D10 | 1084 | 960 |
| 38121-D8 D10 | 1209 | 1085 | 39121-D8 D10 | 1209 | 1085 |
| 38134-D8 D10 | 1334 | 1210 | 39134-D8 D10 | 1334 | 1210 |
| 38146-D8 D10 | 1459 | 1335 | 39146-D8 D10 | 1459 | 1335 |
| 38200-D8 D10 | <6000 | | 39200-D8 D10 | <6000 | |



Auslöseseite



Option: für wellige Böden

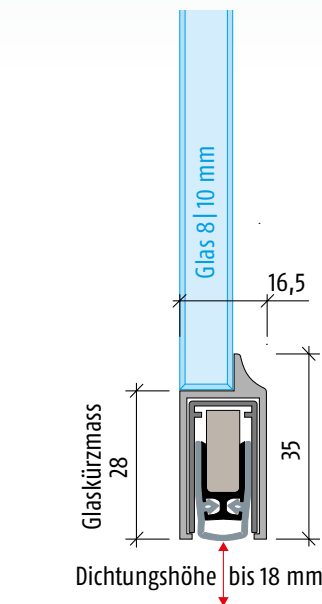

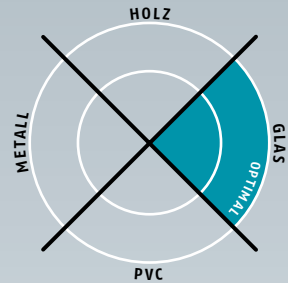

Planet KG-U

→ 16,5 x 28 mm | ↓ 18 mm | ≤ 48 dB



Wichtige Merkmale

- Dichtungshöhe bis **↓ 18 mm**
- Bei optimaler Abdichtung Schalldämmwert bis **≤ 48 dB**
- Für 1- und 2-flügelige Ganzglastüren ab 12 mm Glasdicke
- Planet KG-U mit UV-Kleber an Glasunterkante (bauseits)
- Planet Absenkdichtung wird in Schutzprofil U eingeklebt
- Einseitige und geräuschlose Auslösung, Flüster-Dichtung
- Dank Parallelabsenkung kein Schleifen über den Boden
- Automatischer Ausgleich bei schiefem Boden
- Hochwertige Silikonlippe, einfache Hubeinstellung
- Kürzbar bis zur nächst kleineren Lagerlänge
- 7 Jahre Garantie

Befestigung



Oberflächen

EV1 Schutzprofil in **farblos eloxiert EV1** **EDELSTAHL** Option: Schutzprofil in **Edelstahl matt eloxiert**

Option: Schutzprofil in **Sonderfarbe, eloxiert oder pulverbeschichtet** (auf Anfrage)

Türarten mit Planet KG-U



Weitere Funktionen



| AUSFÜHRUNGEN | | | | | |
|-----------------------------|----------|------|----------------------------------|----------|------|
| Planet KG-U → RD 48 dB | | | Planet KG-U → FH + RD 48 dB | | |
| farblos eloxiert EV1 | | | farblos eloxiert EV1 | | |
| Art.-Nr. | Länge mm | mm | Art.-Nr. | Länge mm | mm |
| 38046-U | 459 | 335 | 39046-U | 459 | 335 |
| 38059-U | 584 | 460 | 39059-U | 584 | 460 |
| 38071-U | 709 | 585 | 39071-U | 709 | 585 |
| 38084-U | 834 | 710 | 39084-U | 834 | 710 |
| 38096-U | 959 | 835 | 39096-U | 959 | 835 |
| 38109-U | 1084 | 960 | 39109-U | 1084 | 960 |
| 38121-U | 1209 | 1085 | 39121-U | 1209 | 1085 |
| 38134-U | 1334 | 1210 | 39134-U | 1334 | 1210 |
| 38146-U | 1459 | 1335 | 39146-U | 1459 | 1335 |
| 38200-U | <6000 | | 39200-U | <6000 | |

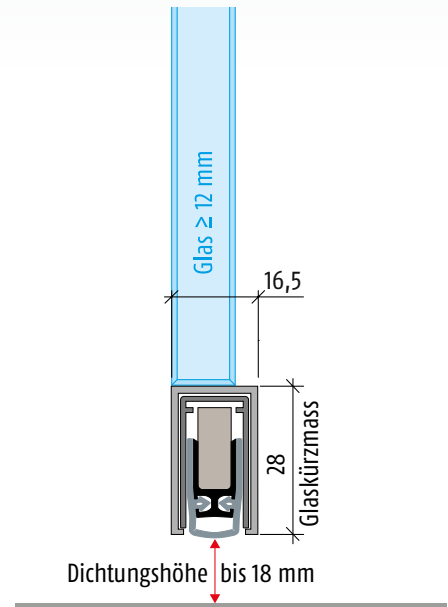

Planet KG-SL10 (Schiebetüre)

→ 25 x 46 mm | ↓ 18 mm | ≦ 44 dB

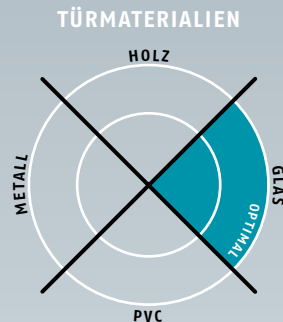

Wichtige Merkmale

- Dichtungshöhe von ↓ 5 – 18 mm
- Bei optimaler Abdichtung Schalldämmwert bis ≦ 44 dB
- Für Ganzglas-Schiebetüren mit 10 mm Glasdicke
- Planet KG-SL10 zum Aufstecken und Kleben
- Planet Absenkdichtung in wird in Schutzprofil SL-10 eingeklebt
- Einseitige und geräuschlose Auslösung, Flüster-Dichtung
- Dank Parallelabsenkung kein Schleifen über den Boden
- Automatischer Ausgleich bei schiefer / welligem Boden
- Hochwertige Silikonlippe, einfache Hubeinstellung
- Kürzbar bis zur nächst kleineren Lagerlänge
- Zuhaltung benötigt (z.B. Schloss oder ähnlich)
- 7 Jahre Garantie

Befestigung



Oberflächen

EV1 Schutzprofil in farblos eloxiert EV1 **EDELSTAHL** Option: Schutzprofil in Edelstahl matt eloxiert

Option: Schutzprofil in Sonderfarbe, eloxiert oder pulverbeschichtet (auf Anfrage)

Türarten mit Planet KG-SL10



Weitere Funktionen



| AUSFÜHRUNGEN | | | | | |
|--------------------------------|----------|------|-------------------------------------|----------|------|
| Planet KG-SL10 → RD 44 dB | | | Planet KG-SL10 → FH + RD 44 dB | | |
| farblos eloxiert EV1 | | | farblos eloxiert EV1 | | |
| Art.-Nr. | Länge mm | mm | Art.-Nr. | Länge mm | mm |
| 37046-SL10L R | 459 | 335 | 39046-SL10L R | 459 | 335 |
| 37059-SL10L R | 584 | 460 | 39059-SL10L R | 584 | 460 |
| 37071-SL10L R | 709 | 585 | 39071-SL10L R | 709 | 585 |
| 37084-SL10L R | 834 | 710 | 39084-SL10L R | 834 | 710 |
| 37096-SL10L R | 959 | 835 | 39096-SL10L R | 959 | 835 |
| 37109-SL10L R | 1084 | 960 | 39109-SL10L R | 1084 | 960 |
| 37121-SL10L R | 1209 | 1085 | 39121-SL10L R | 1209 | 1085 |
| 37134-SL10L R | 1334 | 1210 | 39134-SL10L R | 1334 | 1210 |
| 37146-SL10L R | 1459 | 1335 | 39146-SL10L R | 1459 | 1335 |
| 37160-SL10L R | <6000 | | 39160-SL10L R | <6000 | |

Planet KG-SL10 Einbau L, mit Bodenführung, schlosseite Auslösung

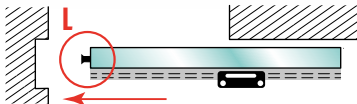

Planet KG-SL10 Einbau R, mit Bodenführung, schlosseite Auslösung

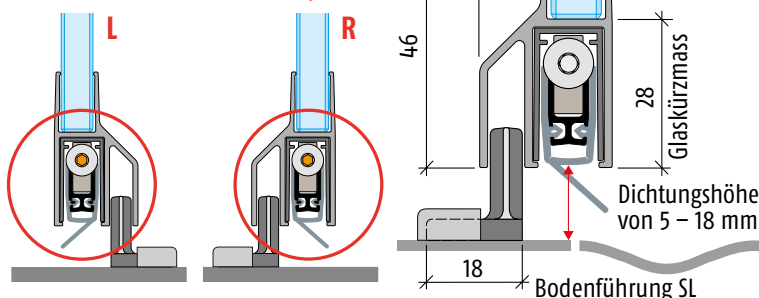
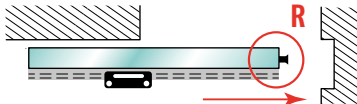

Planet KG-MinE-S10

→ 34 x 45 / 61mm | ↓ 27 mm | ≤ 27 dB



TÜR MATERIALIEN

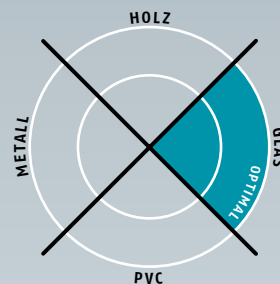

Wichtige Merkmale

- Dichtungshöhe bis ↓ 27 mm
- Bei optimaler Abdichtung Schalldämmwert bis ≤ 27 dB
- Für 1- und 2-flügelige Ganzglastüren mit 10 mm Glasdicke
- Luftdurchlass 200 m³/h
- Messwert 30 m³/h bei Druckdifferenz von 3,9 Pa (Türenbreite 1050 mm)
- Planet KG-MinE-S10 zum Aufstecken und Kleben
- Planet Absenkdichtung in wird in Schutzprofil MinE-S10 eingeklebt
- Für wellige, bucklige, hohle, schräge und unebene Böden
- Weiche Silikon-Schrägrippe, passt sich dem Boden an
- Kein Schleifen über den Boden
- 7 Jahre Garantie

Befestigung



Oberflächen



Türarten mit Planet KG-MinE-S10



Weitere Funktionen



| AUSFÜHRUNGEN | | |
|---------------------------------|----------|------|
| Planet KG-MinE-S10 → FH 27 dB | | |
| farblos eloxiert EV1 | | |
| Art.-Nr. | Länge mm | mm |
| 38046-MinE-S10LR | 459 | 335 |
| 38059-MinE-S10LR | 584 | 460 |
| 38071-MinE-S10LR | 709 | 585 |
| 38084-MinE-S10LR | 834 | 710 |
| 38096-MinE-S10LR | 959 | 835 |
| 38109-MinE-S10LR | 1084 | 960 |
| 38121-MinE-S10LR | 1209 | 1085 |
| 38134-MinE-S10LR | 1334 | 1210 |
| 38146-MinE-S10LR | 1459 | 1335 |

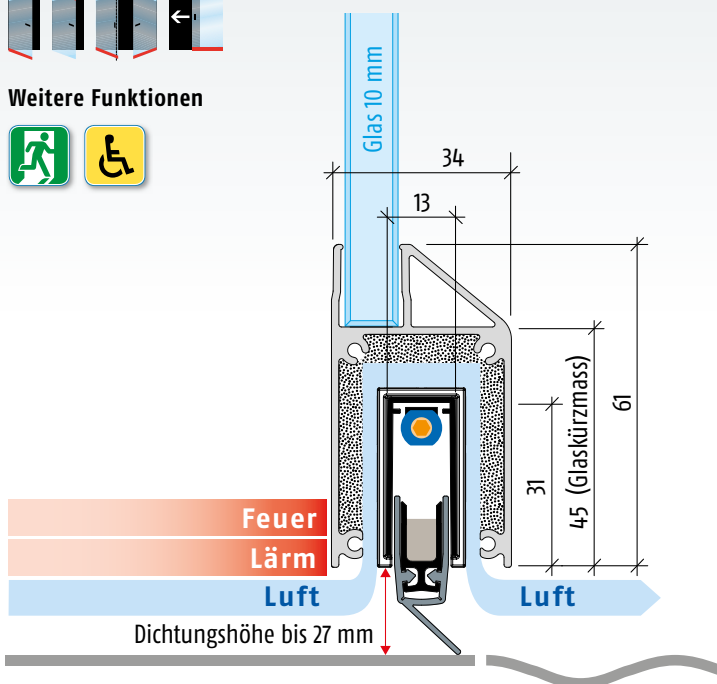
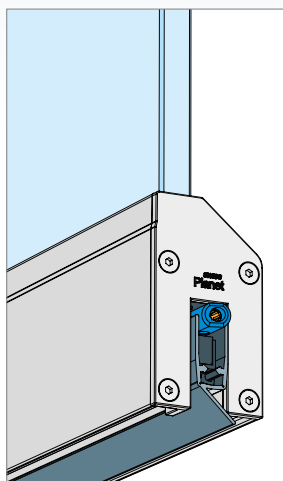

DEUTSCH | 1000 | 04.02.2016

 **Planet** ^{swiss}®
Wir machen Türen dicht

Planet GDZ AG | Neustadtstrasse 2 | CH-8317 Tagelswangen/Zürich
Tel. +41 43 266 22 22 | mail@planet.ag | www.planet.ag