



GLASBESCHLÄGE
FERREMENTS POUR VITRAGES

Aweso Aperto® 268

Beschläge für Hubschalter
Für 6-mm-Glas, in Aluminium

Ferremets pour guichets à guillotine
Pour verre de 6 mm, en aluminium

AWESO

2680.300

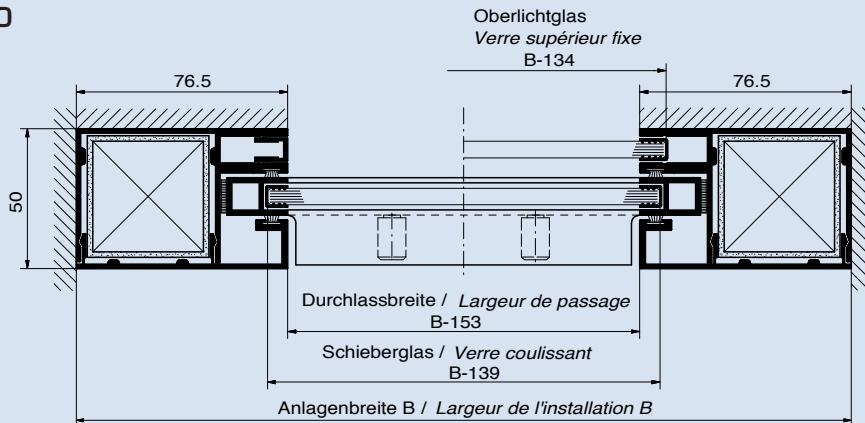

Horizontalschnitte
Coupes horizontales

Max. Anlagengröße:
Dimension max.
de l'installation :
1300 x 1500 mm

2680.301

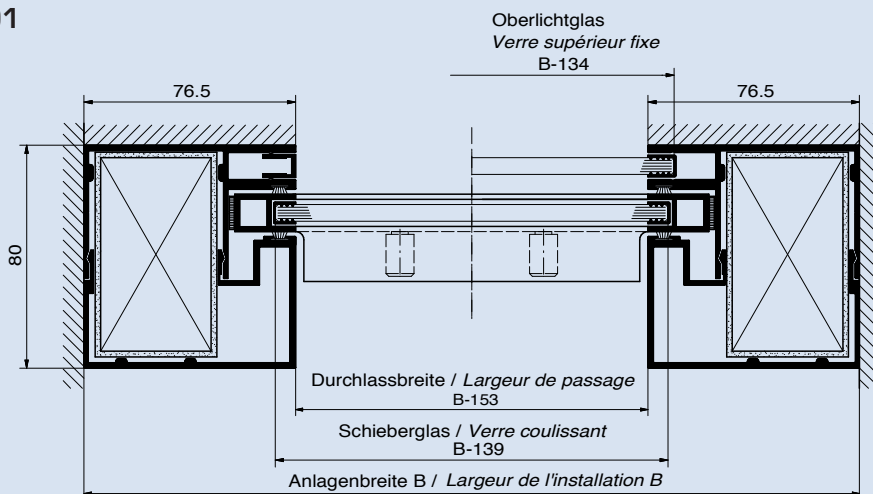

Max. Anlagengröße:
Dimension max.
de l'installation :
2000 x 2000 mm

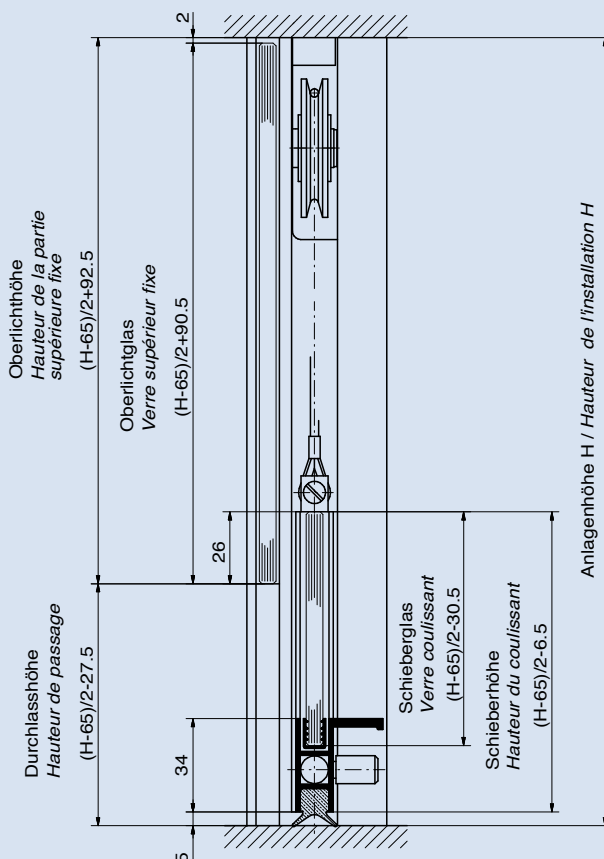

Vertikalschnitt
Coupe verticale

Durchlasshöhe
 = (Gesamthöhe - 120 mm) : 2

oder

Anlagenhöhe
 = Durchlasshöhe x 2 + 120 mm

Hauteur de passage
 = (*Hauteur de l'installation* - 120 mm) : 2

ou

Hauteur de l'installation
 = *Hauteur de passage* x 2 + 120 mm

Hubschalter mit Gegengewicht, Oberlicht und KABA-Verschluss
Guichet à guillotine avec contre-poids, partie fixe et fermeture KABA

Aperto® 268

2680.300/K

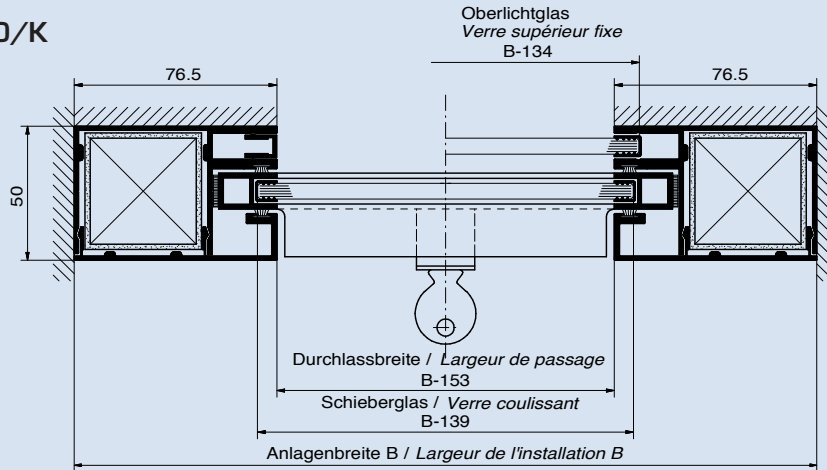

Horizontalschnitte
Coupes horizontales

Max. Anlagengröße:
Dimension max. de l'installation :
1300 x 1500 mm

2680.301/K

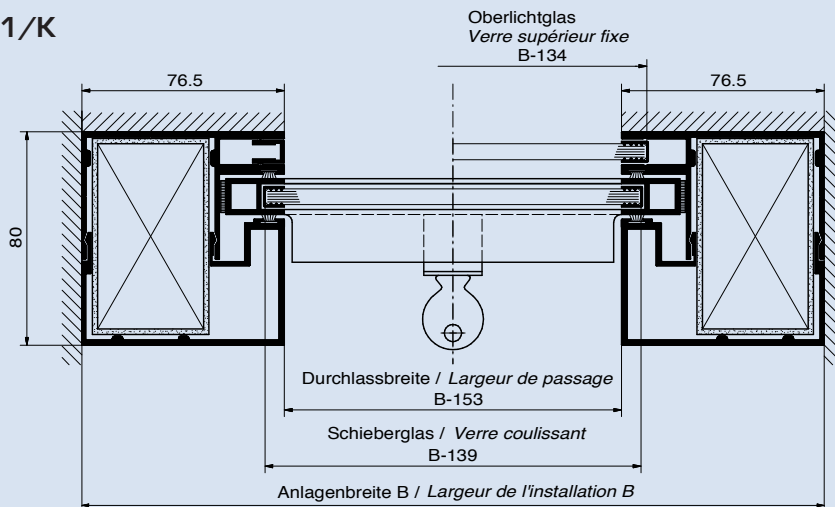

Max. Anlagengröße:
Dimension max. de l'installation :
2000 x 2000 mm

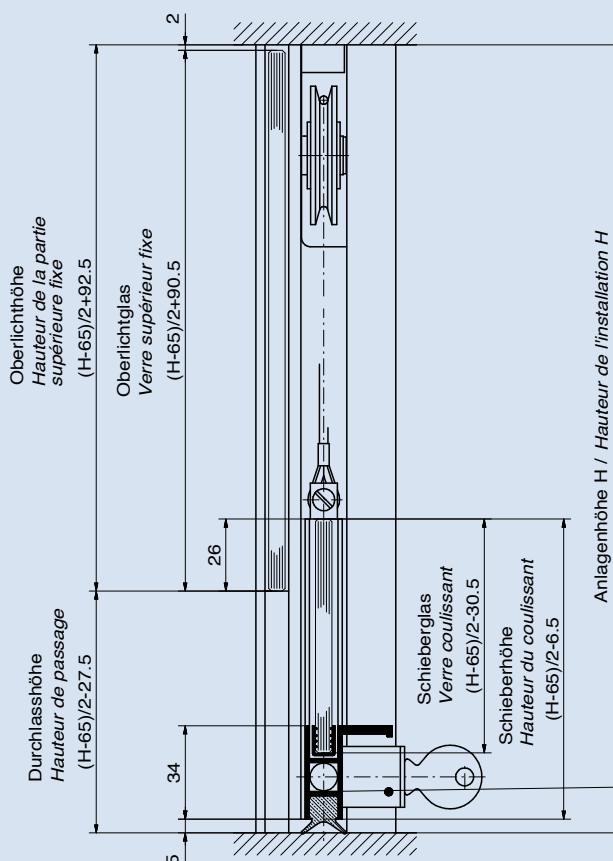

Vertikalschnitt
Coupe verticale

Durchlasshöhe
 = (Gesamthöhe – 120 mm) : 2

oder

Anlagenhöhe
 = Durchlasshöhe x 2 + 120 mm

Hauteur de passage
 = (Hauteur de l'installation – 120 mm) : 2

ou

Hauteur de l'installation
 = Hauteur de passage x 2 + 120 mm

Kabaverschluss
 Zyl. Typ: 1008 PA
 Fermeture Kaba
 Cylindre Type: 1008 PA

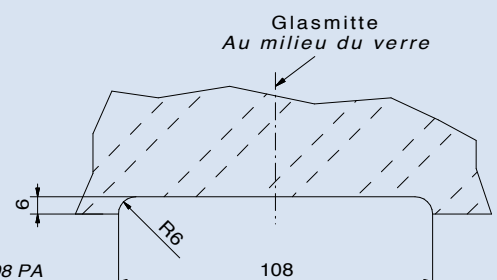

2680.302-303

Horizontalschnitt
Coupe horizontale

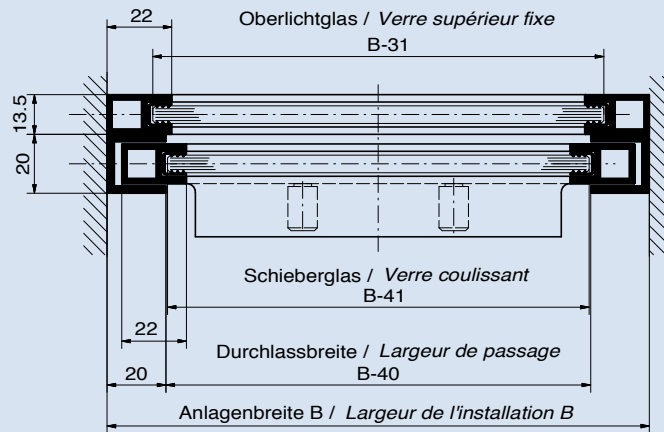

Achtung: Schiebeflügel nur bis max. 2 kg
Attention : Battant coulissant jusqu'à max. 2 kg

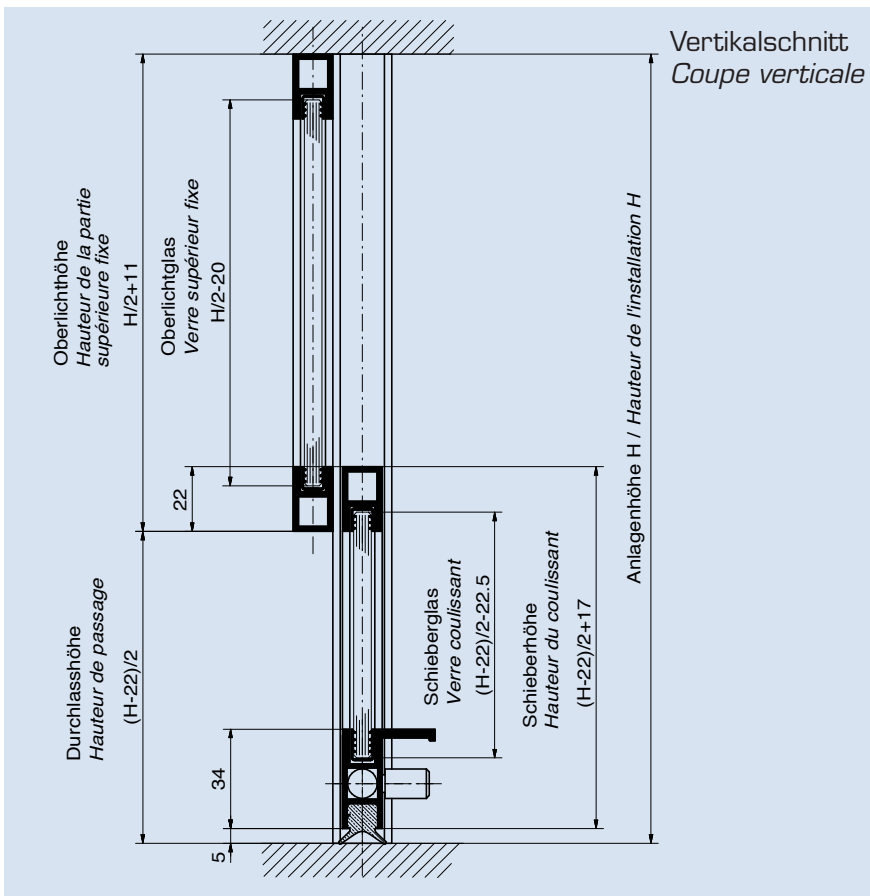

Vertikalschnitt
Coupe verticale

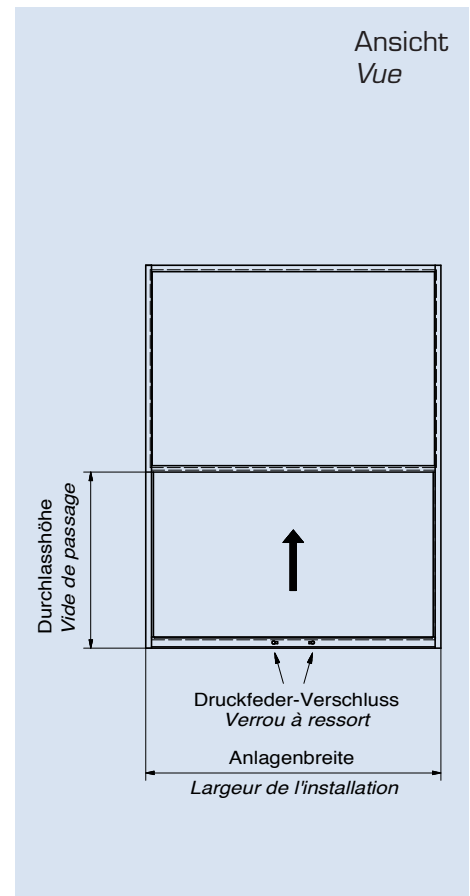

Ansicht
Vue

2680.302

Horizontalschnitt
Coupe horizontale

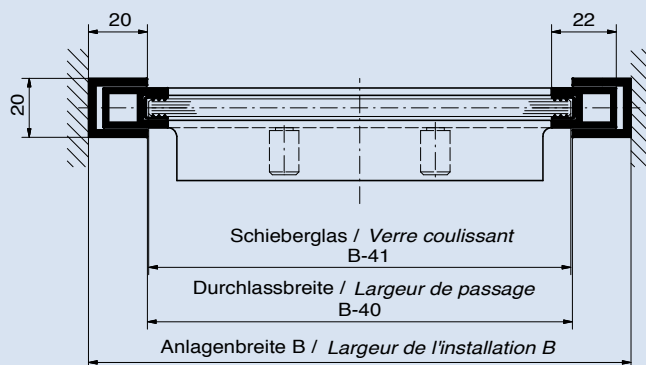

Achtung: Schiebeflügel nur bis max. 2 kg
Attention : Battant coulissant jusqu'à max. 2 kg

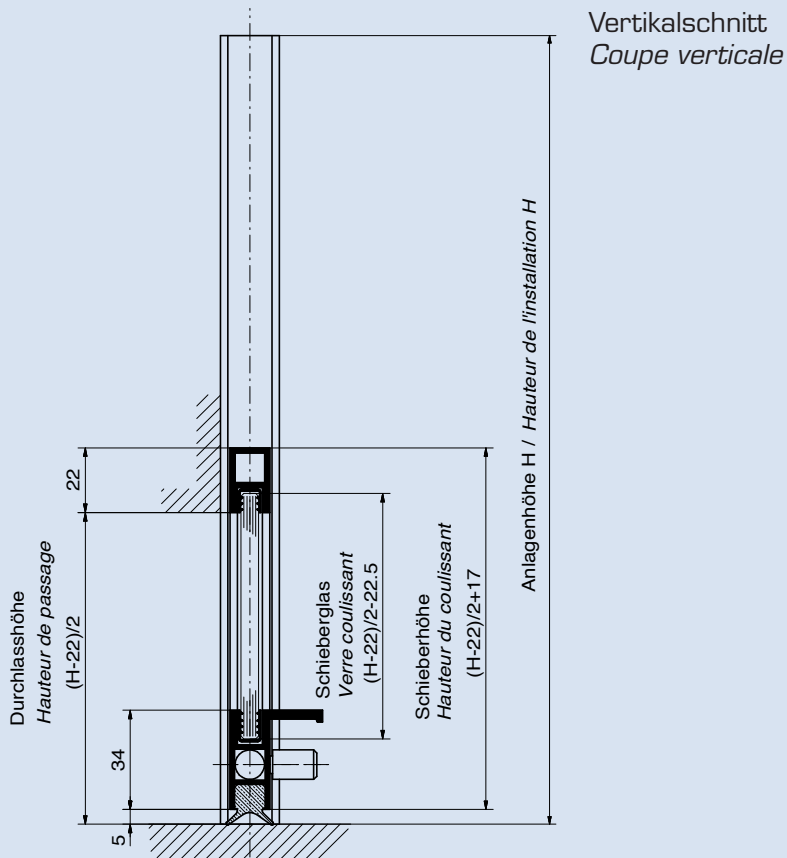

Vertikalschnitt
Coupe verticale

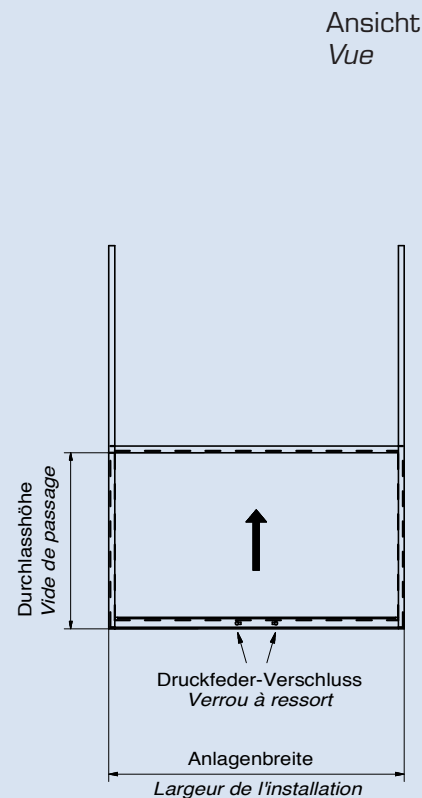

Ansicht
Vue

Befestigung seitlich nach links und rechts
Fixation entre 2 murs

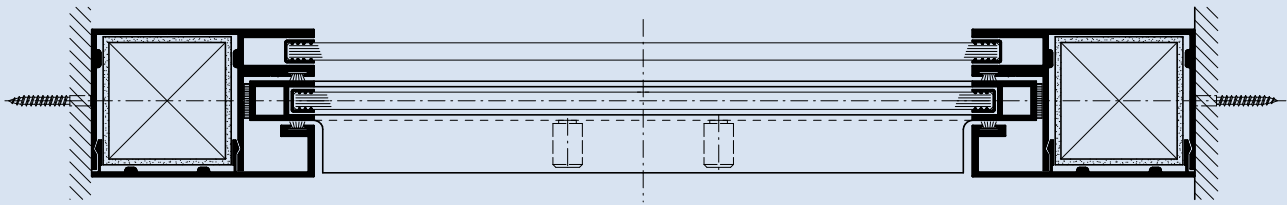

Befestigung nach hinten gegen Wand
Fixation contre le mur

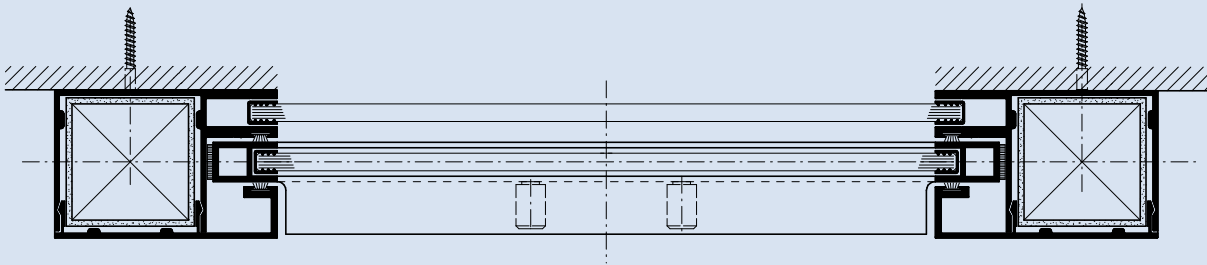

Befestigung nach oben und unten
Fixation en haut et en bas

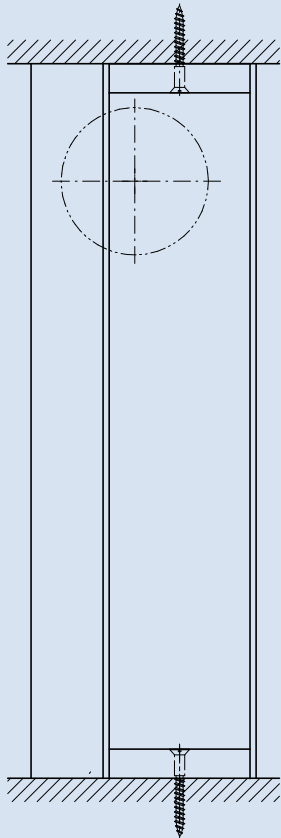

Übersicht
Vue d'ensemble

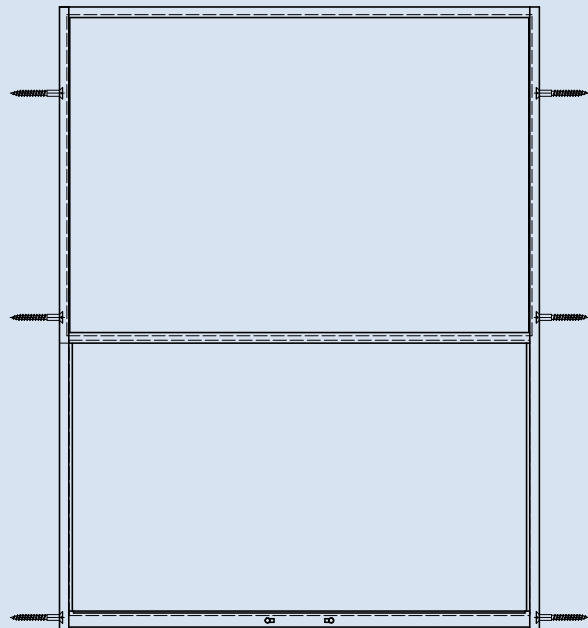

Hubschalter mit ein- oder beidseitigen Festteilen
Guichet à guillotine avec une ou deux parties fixes

Aperto® 268

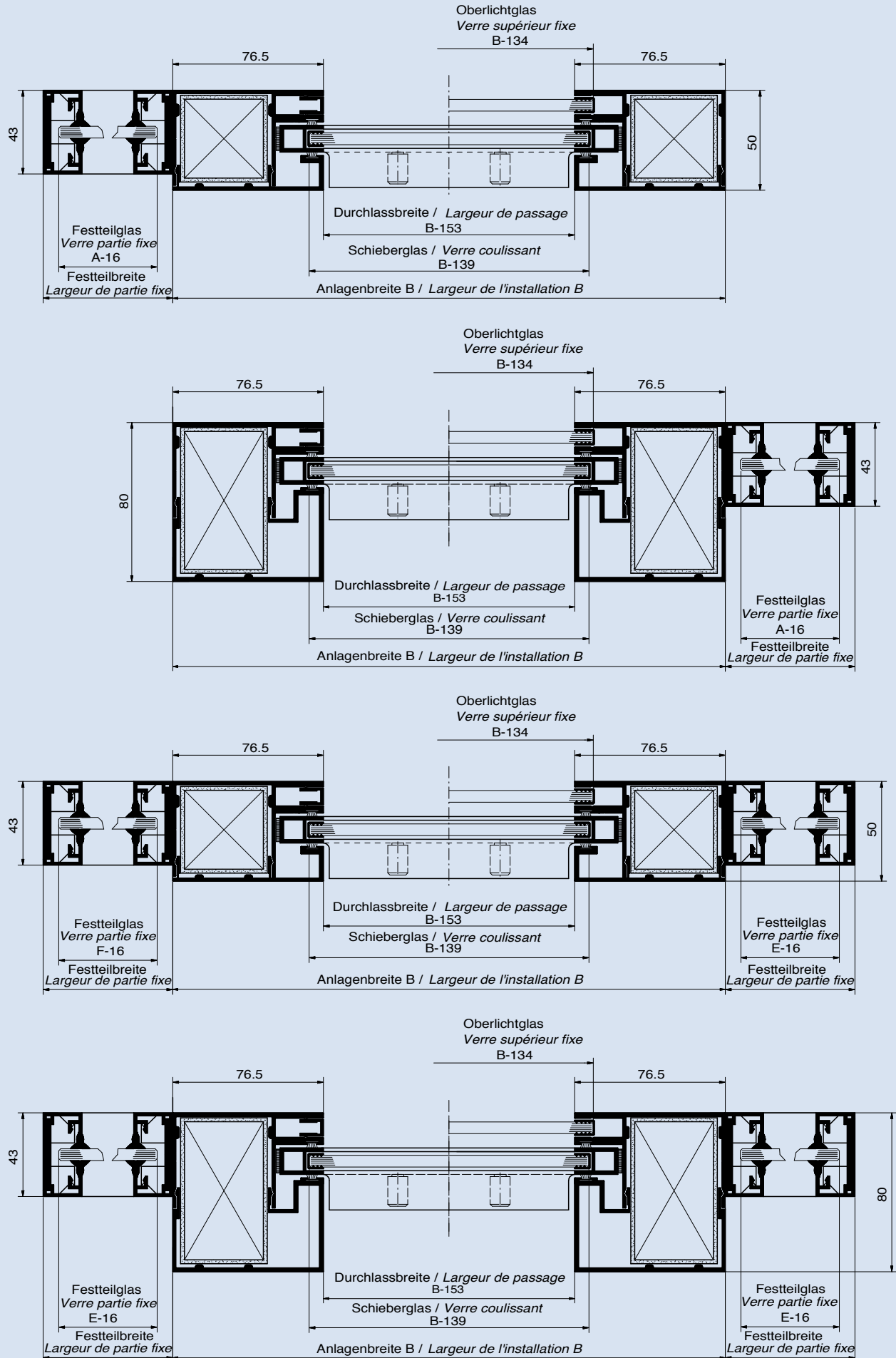

BESCHLÄGE FÜR DEN INNENAUSBAU FERREMENTS POUR L'AMÉNAGEMENT SHOP FITTING SYSTEMS

- Stellschienen und Konsolen
- Beschläge für Warenpräsentation und Innenausbau

- *Crémaillères et consoles*
- *Ferrements pour la présentation de marchandises et l'aménagement d'intérieur*

- Channels and brackets
- Accessories for shop fitting systems



GLASBESCHLÄGE FERREMENTS POUR VITRAGES GLASS MOUNTINGS

- Glas-Schiebetüren
- Schalteranlagen / Hängeschieber / Hubschalter
- Brandschutzschalter
- Balkon- und Sitzplatzschieber
- Fassadenbeschläge

- *Portes coulissantes en verre*
- *Guichets / guichets suspendus / guichets à guillotine*
- *Guichets de protection anti-feu*
- *Coulissants pour balcons et terrasses vitrés*
- *Ferrements de façade*

- Glass sliding doors
- Counter units / sliding sash units
- Fire protection counter units
- Balcony and terrace sliding units
- Facade fittings



Aweso AG
Zürcherstrasse 35
Postfach 1227
CH-8620 Wetzikon
Tel. +41 (0)44 933 01 01
Fax +41 (0)44 933 01 06
info@aweso.ch
www.aweso.ch

Aweso Systemtechnik GmbH
Alpstraße 17
AT-6890 Lustenau
Tel. +43 (0)5577 82500
Fax +43 (0)5577 82500 4
office@aweso.at
www.aweso.at

Ihr Aweso Systempartner vor Ort:
Votre interlocuteur local :

